

CONECTAR
A SUA CASA
TORNOU-SE UMA
**BRINCADEIRA
DE CRIANÇAS**

VALENA™

LIFE

with
NETATMO



#LoveOfThings

MECANISMOS ELÉTRICOS CONECTADOS

 **legrand**®

VALENA™

LIFE

with
NETATMO

#LoveOfThings



Uma nova forma de desfrutar
da casa - p. 2



Não são precisos superpoderes
para os utilizar - p. 4



A sua casa obedece à sua voz
e toque - p. 6



Não é preciso um cão de guarda
para estar seguro - p. 8



Não é preciso partir o mealheiro
para poupar - p. 10

LEGRAND® TORNA A VIDA MAIS FÁCIL

Estamos convencidos de que a conectividade continuará a aumentar o valor das casas, incrementando significativamente as condições de habitabilidade.

Eliot, o Programa da Legrand dedicado à Internet das Coisas, deu novos frutos: Valena™ Life with Netatmo¹.

Resultado desta colaboração chegou para tornar a vida diária mais confortável, proteger as casas e as famílias permitindo ainda poupar energia.

JUNTOS, VAMOS TER UMA VIDA MAIS PLENA.



1: Netatmo, a marca do Grupo Legrand líder na indústria de casas conectadas



Cenários de vida - p. 12/19



A minha casa conectada de forma simples - p. 20



Tudo o que precisa para uma casa conectada - p. 22

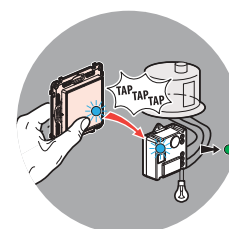

Desfrute da sua casa conectada em 5 minutos - p. 24



Valena™ Life - p. 26

VALENA™

LIFE

with
NETATMO

UMA
FORMA
DESFR
DA C

Com Valena™ Life with Netatmo, ter uma casa conectada é uma brincadeira de crianças. Imagine que, a sua casa obedece à sua voz e toque, que pode decidir como esta se comporta. E que o ajuda a monitorizar, poupar energia e manter a sua família segura.

TORNE A SUA CASA MAIS SEGURA

Feche bem a sua casa com um toque. Simule a sua presença quando está ausente e receba notificações de atividade anormal no seu smartphone.

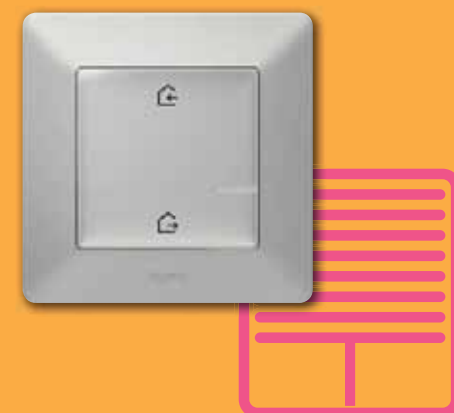

NOVA
MA DE
RUTAR
CASA

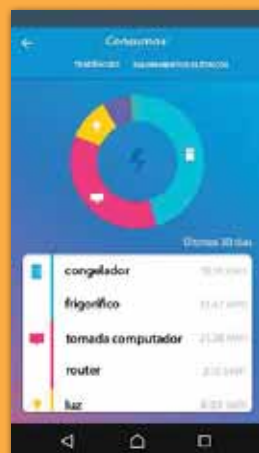

USE MENOS ENERGIA

Faça a gestão do seu consumo energético sem ter de pensar nisso e poupe energia e dinheiro todos os dias.

DIGA À SUA CASA AQUILO QUE PRECISA

Agora a sua casa obedece à sua voz. Só tem de pedir à Siri, à Alexa ou ao Google Assistente que acenda as luzes, ajuste o aquecimento, proteja a sua casa...



AUMENTE A SUA AUTONOMIA

Defenda o seu conforto e a sua autonomia em casa. Controle a iluminação, o termóstato, os estores, os aparelhos através da voz ou remotamente com um tablet ou smartphone.

VALENA™

LIFE

with
NETATMO

NÃO
PRECISAS
SUPERPODERES
**PARA
UTILIZAR**



FÁCIL DE INSTALAR

É fácil substituir os seus interruptores ou tomadas por um interruptor ou tomada conectada. Não é necessário fazer obras, nem passar cabos novos. Poderá reposicionar os interruptores sem fios onde quiser, graças ao seu adesivo especial.

Depois, configure-os rapidamente utilizando a aplicação Home + Control no seu smartphone ou tablet. Quer a sua casa seja do século passado ou esteja em construção, a sua vida pode tornar-se mais fácil e intuitiva.



FÁCIL DE UTILIZAR

Iluminação, aquecimento, estores... Todos os elementos da sua casa irão obedecer ao seu toque e voz, individualmente ou em conjunto. As possibilidades são infinitas. Quer tomar um duche relaxante após um episódio da sua série preferida? Toque para ligar o aquecimento da casa de banho do piso de cima, sem sair do sofá. Depois, quando a série estiver a terminar, diga simplesmente "Ok Google, desligar a televisão e as luzes" e vá para cima sem se preocupar.

FÁCIL DE CONTROLAR

Com as mãos ocupadas, no duche, no jardim ou do outro lado do mundo... controle a sua casa em qualquer momento com um toque ou uma palavra. E, quando não estiver presente, mantenha-se sempre atento à sua casa. Se houver algum problema, tal como uma falha de energia ou consumo excessivo, o seu smartphone avisa-o.



HOME + CONTROL

Controle a sua casa onde quer que esteja com o seu smartphone, tablet ou portátil.



iOS: Valena Life with Netatmo necessita de um iPhone, iPad, ou iPod touch com iOS 9.0 ou posterior. Para controlar este acessório preparado para HomeKit, é recomendado iOS 9.0 ou posterior. Para controlar este acessório preparado para HomeKit automaticamente e estando ausente de casa é necessário possuir um dispositivo Apple TV com tvOS 10.0 ou posterior, ou um iPad com iOS 10.0 ou posterior, ou um HomePod configurado como home hub.

ANDROID: é necessário ter Android 5.0 ou superior com acesso ao Google Play.

iPhone, iPod e iPad são marcas comerciais registadas da Apple Inc., registadas nos EUA e noutros países. HomeKit é uma marca da Apple Inc. App Store é uma marca de serviço da Apple Inc.

Google, Android, Google Play e o logótipo Google Play são marcas da Google LLC.

Amazon, Alexa e todos os logótipos relacionados são marcas da Amazon.com, Inc. ou das suas afiliadas.

SÃO
ISOS
ODERES
A OS
IZAR

VALENA™

LIFE

with
NETATMO

A SUA
OBEI
À SUA
E TO

A CASA
DECE
A VOZ
QUE



A tomada de energia com gateway integrada liga-se à sua rede de Internet via Wi-Fi.

Deslizar

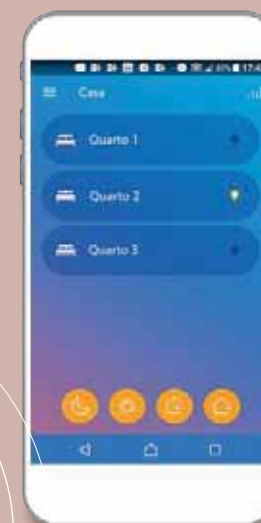

Aplicação Home + Control

Onde quer que esteja, comande a sua casa com as pontas dos dedos, através do seu tablet ou smartphone.

Falar

Ainda mais simples, controle a sua casa através da voz com o Google Assistente, Alexa ou Siri.

Tocar

Não é apenas um interruptor tradicional. Suave, silencioso, iluminado, reposicionável... mas conectado e ao serviço do seu toque.

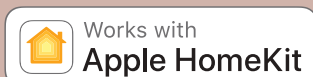

VALENA™

LIFE

with
NETATMO

NÃO
PRECIS
CÃO DE
PARA
SEGU

O É
 SO UM
 GUARDA
 ESTAR
 URO



SEMPRE A POSTOS...

A sua casa conectada nunca baixa a guarda. Poderá contar sempre com Valena™ Life with Netatmo para tomar conta da sua casa e da sua família. Com apenas um toque, baixe os estores e ative o alarme. Quando está ausente, a sua casa conectada simula a sua presença, mostra-lhe o que está a acontecer e avisa-o imediatamente através do smartphone se acontecer algo inesperado. E cada novo dispositivo integra-se facilmente no seu sistema para que tenha uma casa ainda mais confortável e segura.



Tomada de energia conectada

Controle remotamente os seus eletrodomésticos e receba notificações de atividade anormal no seu smartphone.



Interruptor de estores conectado

Pode controlar o estore localmente, através da voz ou remotamente através da aplicação Home + Control.



... EMBORA SEJA INVISÍVEL

Uma experiência simples e intuitiva oculta as imensas possibilidades tecnológicas de Valena™ Life with Netatmo. Discretos, as suas tomadas e interruptores conectados substituem a sua instalação atual, rapidamente e sem confusão. Pode começar apenas com uma divisão ou conectar toda a casa. Ou começar apenas com a iluminação ou com os estores. Em qualquer caso, pode ampliar facilmente o seu sistema, adicionando gradualmente interruptores e tomadas conectadas, dependendo dos seus desejos e orçamento.



Comando geral Entrar/Sair sem fios

Quando sai de casa, apague as luzes, feche todos os estores e desligue todos os eletrodomésticos selecionados com um único toque.

VALENA™

LIFE

with
NETATMO

NÃO É P
PAR
O MEAL
PARA P

PRECISO
RTIR
HEIRO
POUPAR



INVISTA POUCO...

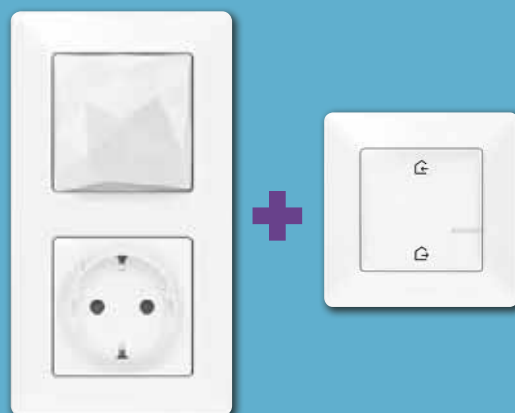

Uma casa conectada nunca foi tão acessível. O starter pack assim como os restantes produtos podem ser comprados separadamente e integrados facilmente. Valena™ Life with Netatmo funciona com as maiores marcas e plataformas – como o HomeKit da Apple, Google Home, Amazon Echo, Somfy, Bubendorff, Netatmo ou IFTTT – permitindo-lhe adicionar produtos de terceiros ao seu sistema para enriquecer ainda mais as respetivas funcionalidades.

kW/h

... POUPE MUITO

Aumente o seu conforto, mesmo enquanto poupa energia. A aplicação Home + Control permite-lhe visualizar o consumo detalhadamente: num determinado momento ou ao longo do tempo, de uma determinada luz ou aparelho, ou de todo o conjunto. Esse nível de detalhe pode ajudá-lo a otimizar a sua poupança energética.

HOME + CONTROL
Monitorize o consumo facilmente e receba notificações sobre situações anómalas.

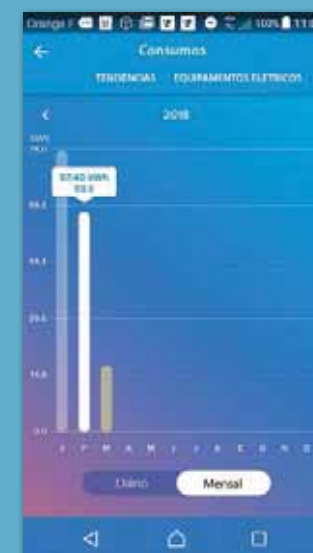
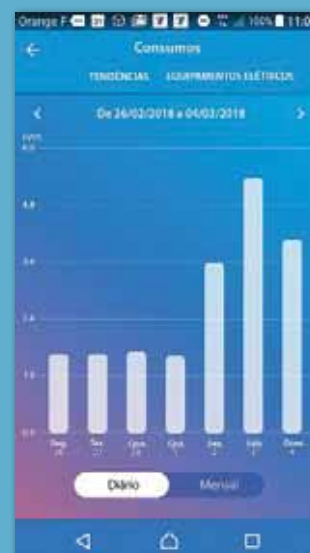

Cenário
de vida 1

HORA DE ACORDAR

ESTOU A COMEÇAR O DIA

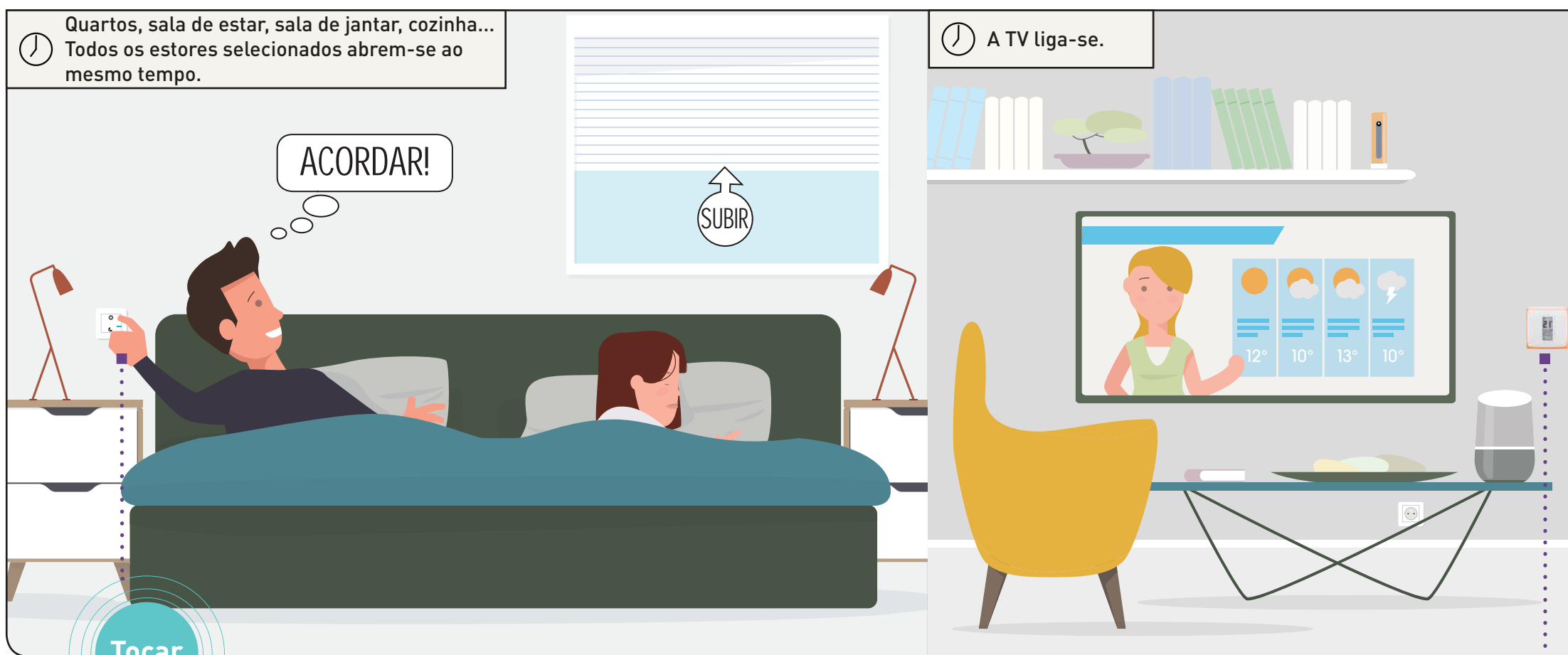

Tocar



COMANDO ACORDAR/DEITAR SEM FIOS

Ative o seu cenário de vida Acordar com um único toque no interruptor sem fios.



TERMÓSTATO NETATMO

De dia e de noite, divisão a divisão, a temperatura ajusta-se de acordo com os seus cenários de vida.

Troque para o modo “Dia” sem sair da cama.

Quando acorda, só terá de tocar no interruptor “Acordar” para ativar o cenário de vida matinal que definiu.

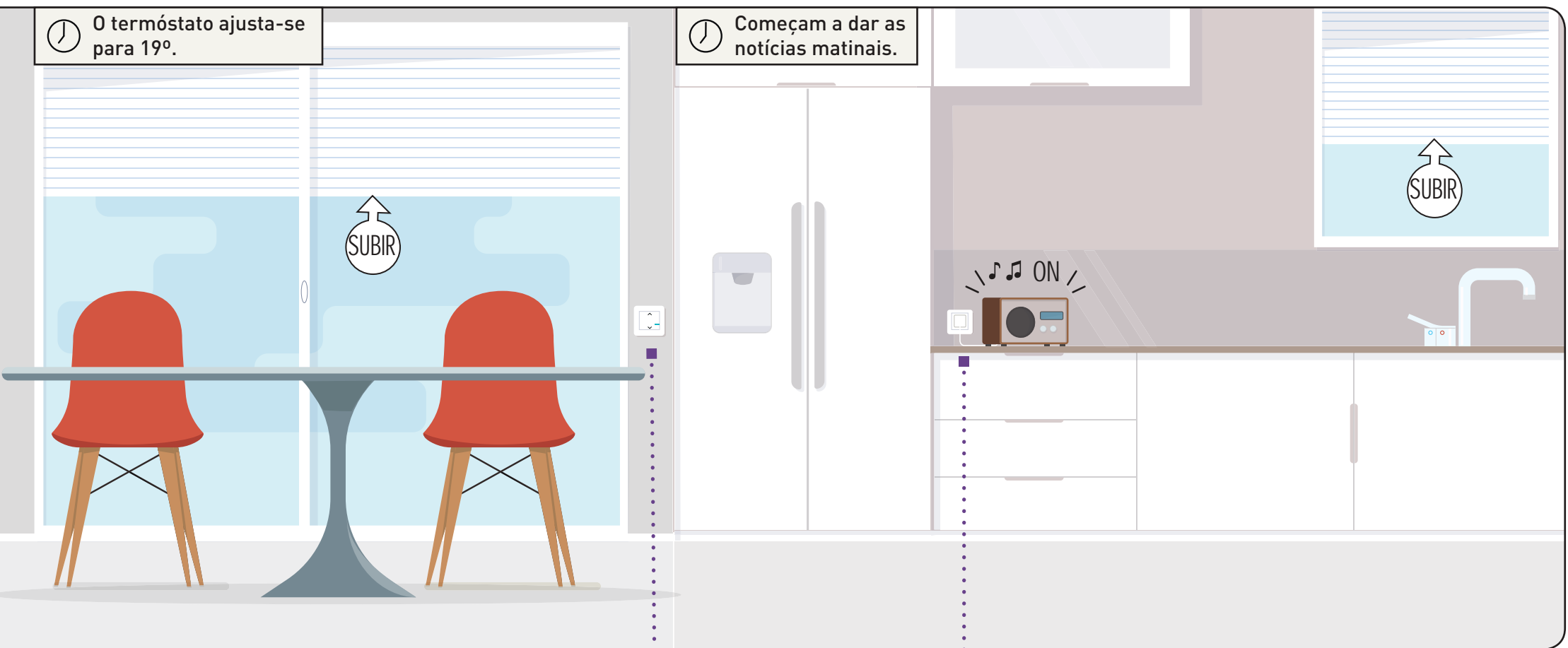

INTERRUPTOR DE ESTORES CONECTADO

Poderá ver todos os estores a subir automaticamente. Ou controlar a subida e a descida de cada um dos estores através dos respetivos interruptores individuais.



TOMADA DE ENERGIA CONECTADA

A TV e o rádio ligam-se todas as manhãs, para o seu pequeno-almoço.

Cenário
de vida 2

**HORA
DE SAIR**

ESTOU A SAIR DE CASA

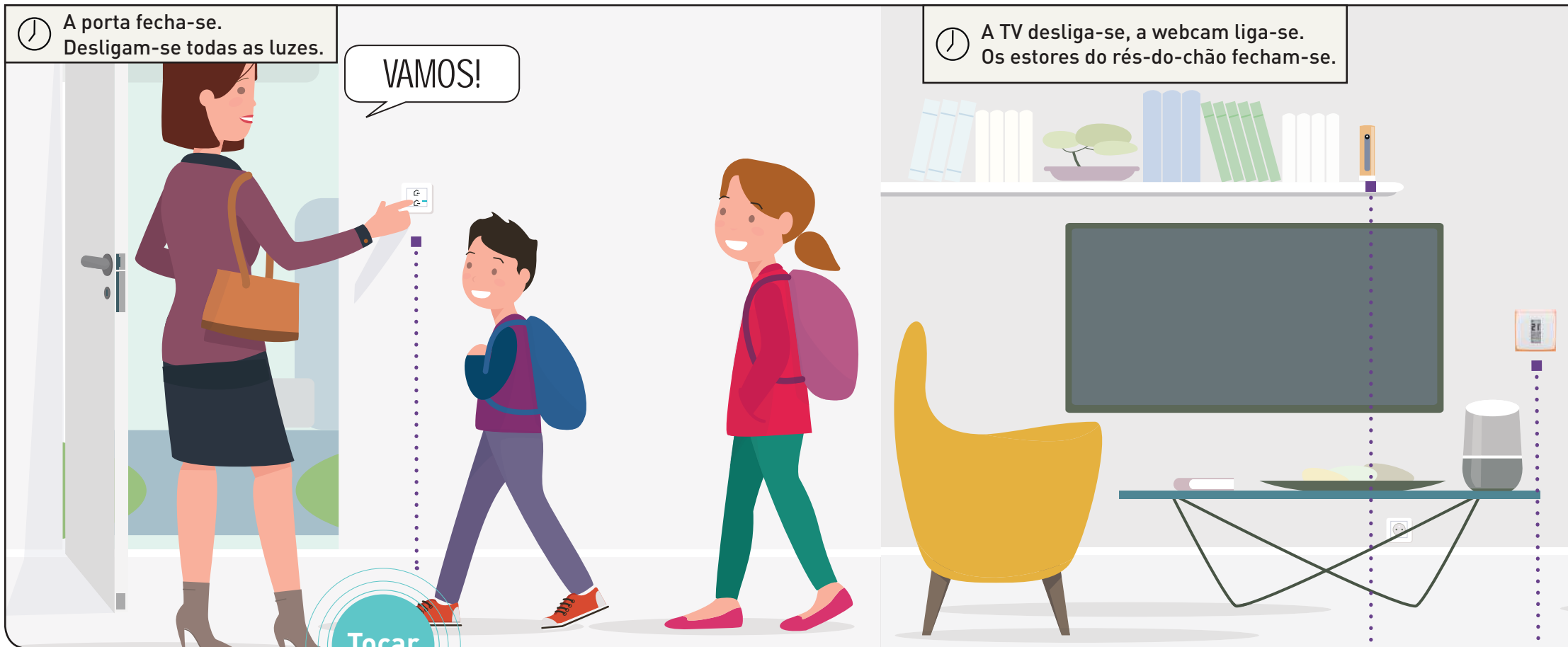

Tocar



COMANDO GERAL ENTRAR/SAIR SEM FIOS

Ative o seu cenário de vida de saída de casa com um único toque no interruptor sem fios. Desligam-se todas as luzes...



CÂMARA NETATMO WELCOME

A câmara de videovigilância liga-se, pronta para o avisar de qualquer intrusão.

Controle a sua casa com um único toque.

Quando sai de casa, um toque no interruptor principal sem fios Valena™ Life with Netatmo ativa o seu cenário de saída. Também pode ser ativado através da voz ou com as pontas dos dedos, através do seu tablet ou smartphone.

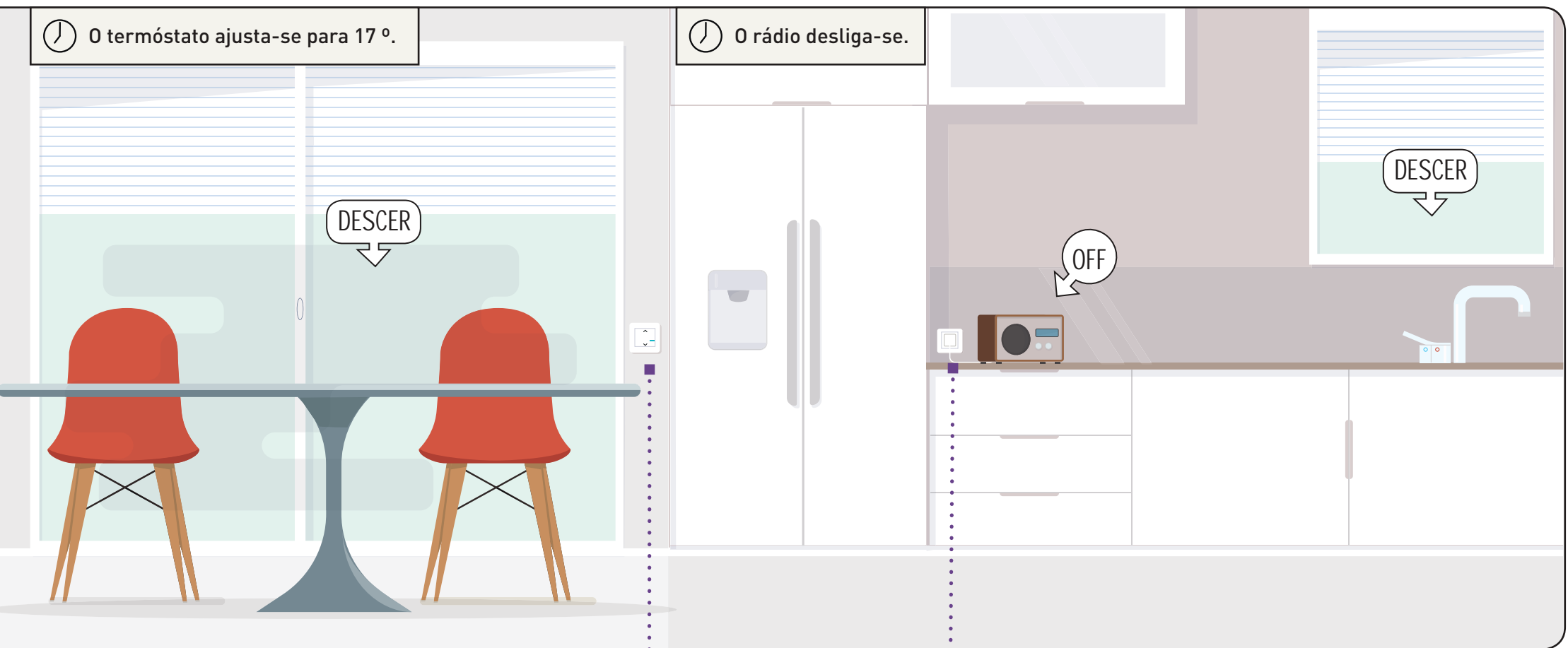

TERMÓSTATO NETATMO

Quando toda a gente sai, o termóstato ajusta a temperatura para 17°. É melhor para a sua fatura de energia e para o planeta.



INTERRUPTOR DE ESTORES CONECTADO

Fecham-se todos os estores do rés-do-chão. A sua casa está protegida.



TOMADA DE ENERGIA CONECTADA

TV, rádio, computador... Os seus equipamentos eletrónicos desligam-se e aguardam que regresse a casa para se voltarem a ligar.

Cenário
de vida 3

HORA DO CONFORTO

ESTOU A DAR CONFORTO À FAMÍLIA

Controle as luzes ou os aparelhos através da voz com a Siri, Google Assistente ou Amazon Alexa.

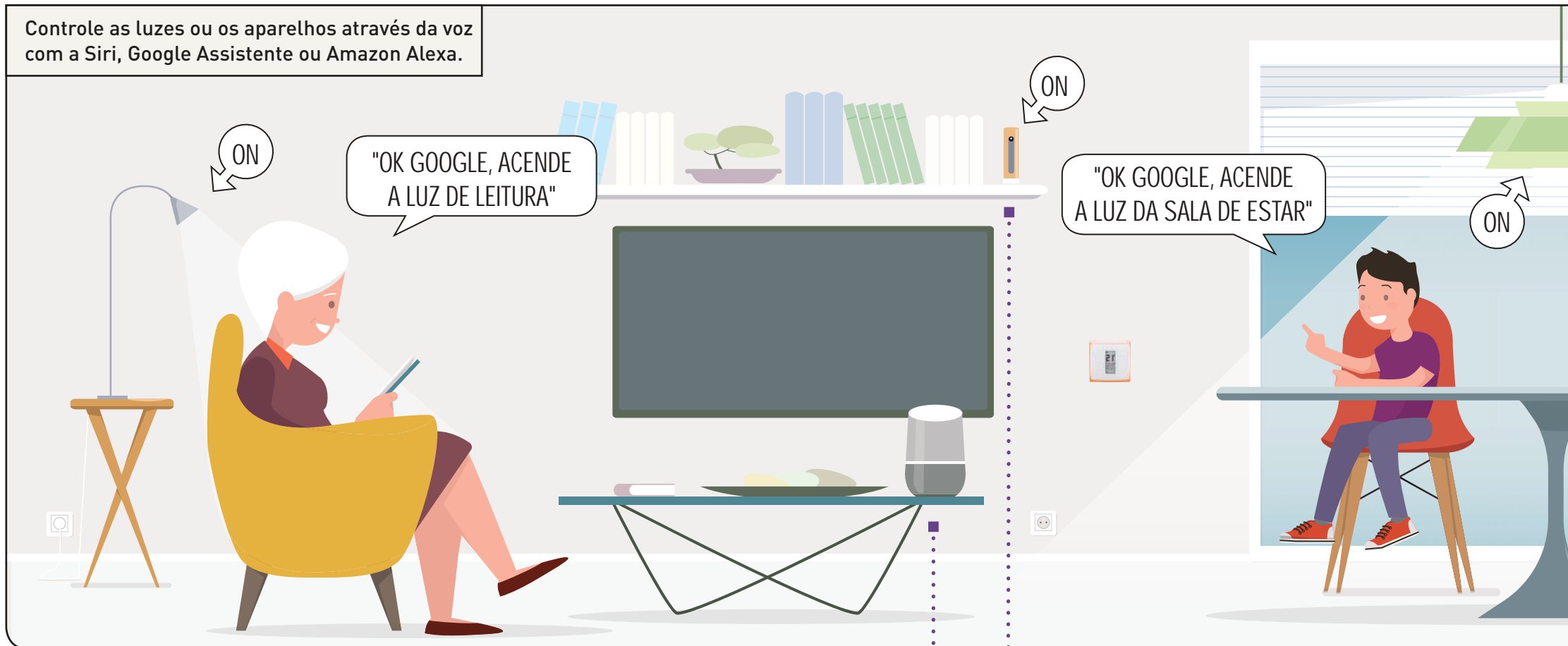

Falar



works with the
Google Assistant



WORKS WITH
alexa



Works with
Apple HomeKit



CÂMARA NETATMO WELCOME

Veja os seus filhos a fazerem os trabalhos de casa a partir do seu smartphone.

Estar longe de um interruptor ou de casa não significa não ter controlo.

A Siri, a Alexa, o Google Assistente ou a aplicação Home + Control permitem-lhe gerir todas as luzes, estores e aparelhos conectados.

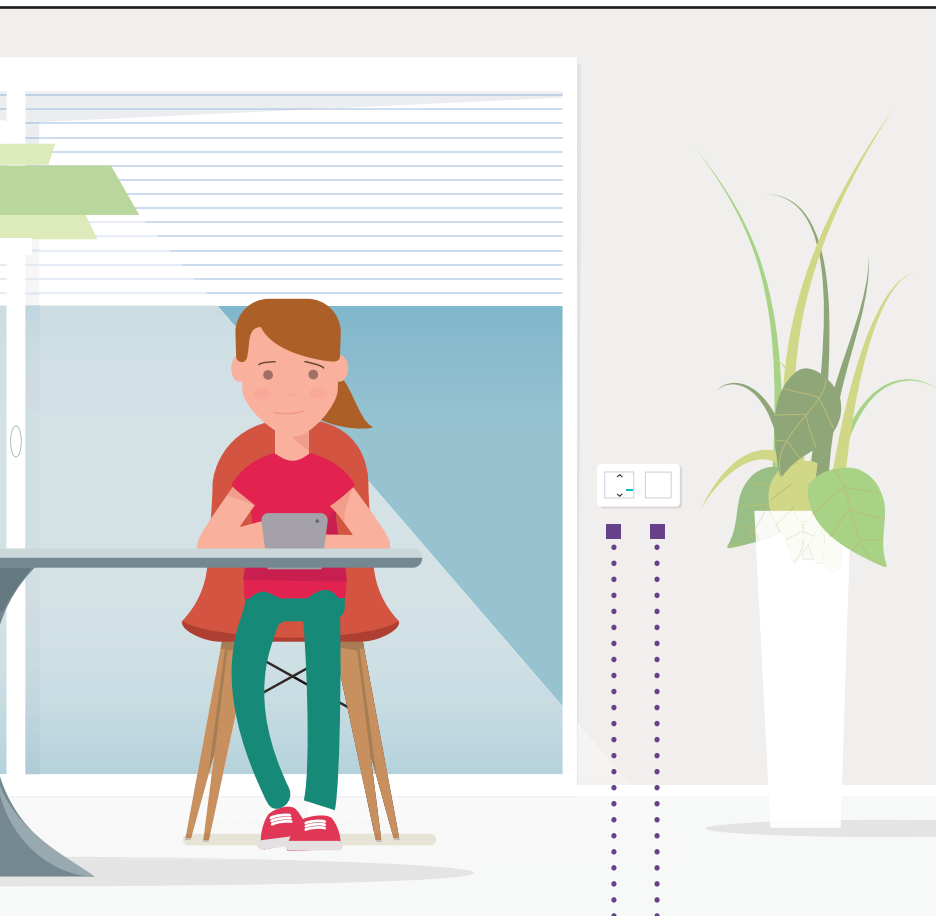

No trabalho, veja os seus filhos a fazerem os trabalhos de casa a partir do seu smartphone.

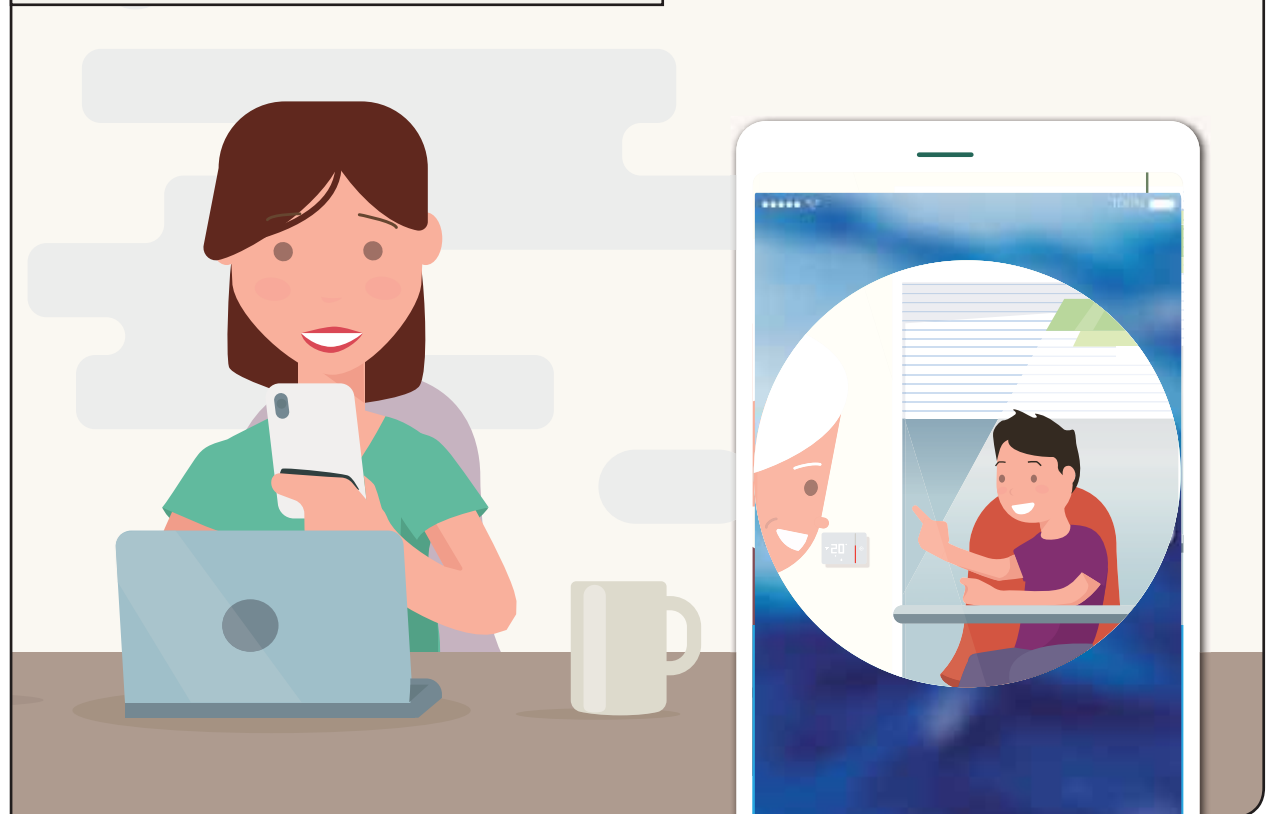

INTERRUPTOR DE ESTORES CONECTADO

Pode controlar cada um dos estores através da voz ou com o respetivo interruptor individual.



INTERRUPTOR DE ILUMINAÇÃO CONECTADO (COM OPÇÃO DE VARIAÇÃO DE LUZ)

Pode controlar a iluminação localmente através da voz, ou remotamente através do seu smartphone, tablet ou portátil.



A APLICAÇÃO HOME + CONTROL
Fique atento à sua casa através do seu smartphone.

Cenário
de vida 4
**HORA DE
FICAR
TRANQUILO**

ESTOU AUSENTE, MAS ESTOU CONECTADO



TOMADA DE ENERGIA CONECTADA
Com a tomada conectada, receba uma notificação sobre qualquer anomalia.

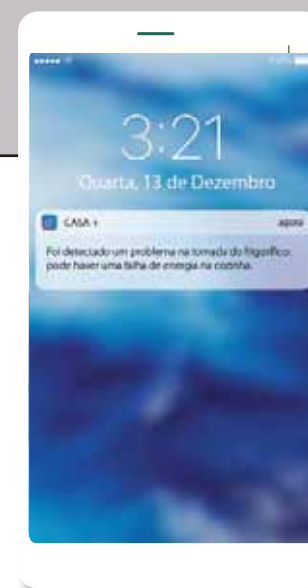

Mesmo quando não está presente, Valena™ Life with Netatmo toma conta da sua casa.

Se houver algum problema, tal como uma falha de energia ou consumo excessivo, é imediatamente informado através do seu smartphone. E será o primeiro a saber, se alguém chegar a casa mais cedo.

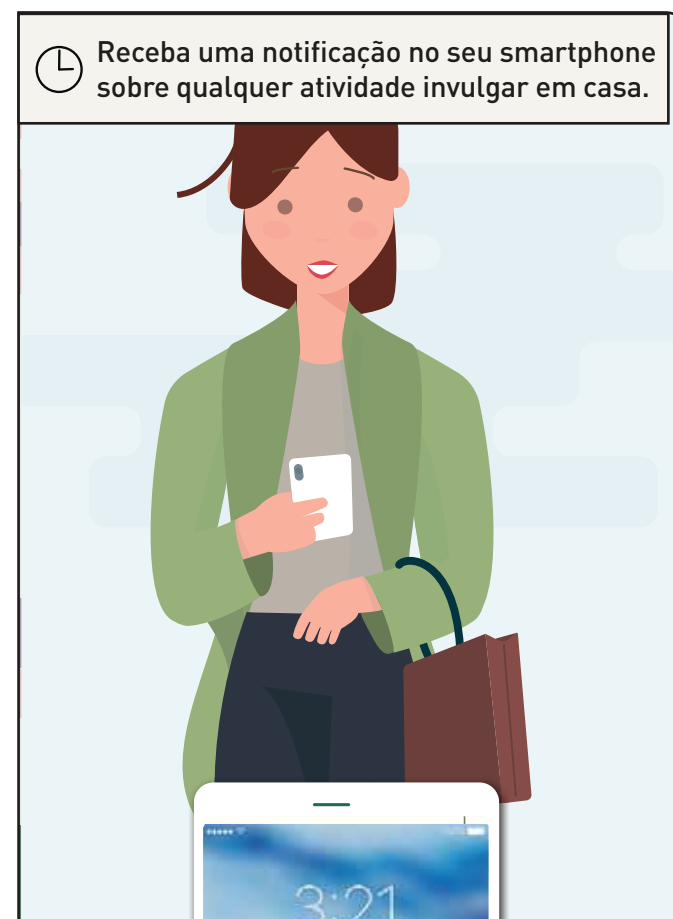
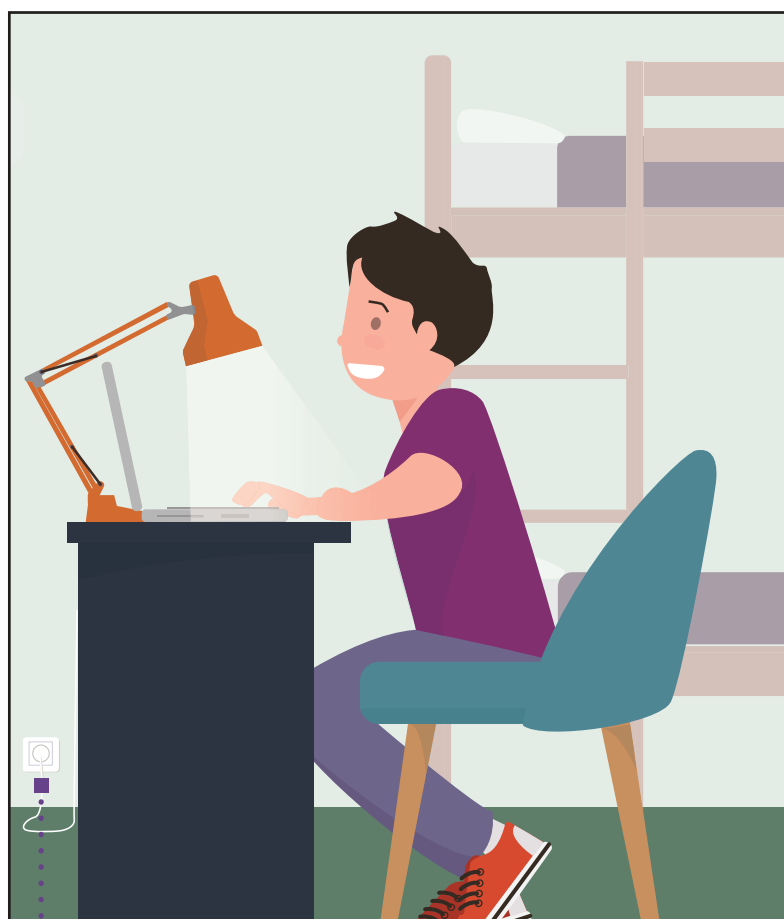
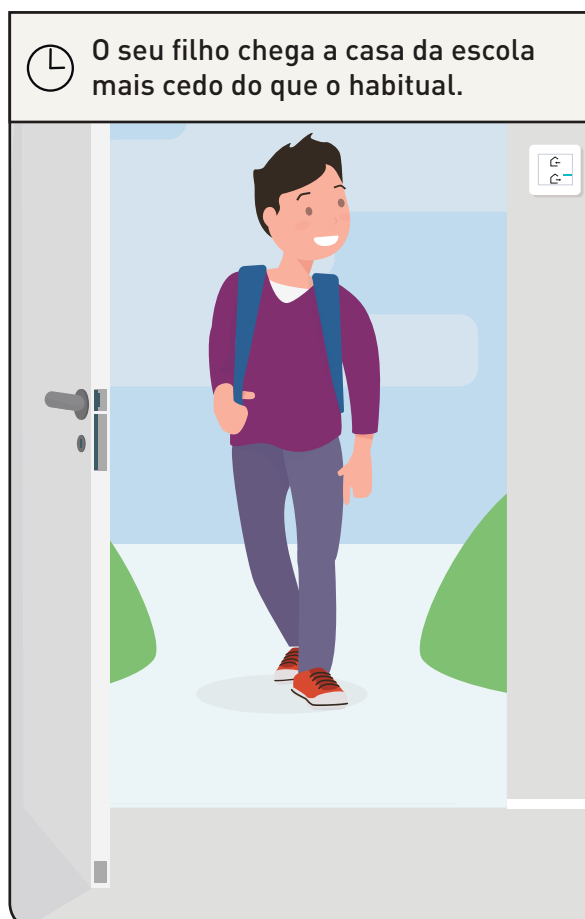

TOMADA DE ENERGIA CONECTADA

Esta tomada conectada informa-o de qualquer consumo involgar, por exemplo, se o computador estiver ligado no quarto do seu filho quando este deveria estar na escola.



A MINHA CASA CONECTADA DE FORMA SIMPLES

1

CONECTO A PRIMEIRA DIVISÃO COM O STARTER PACK.

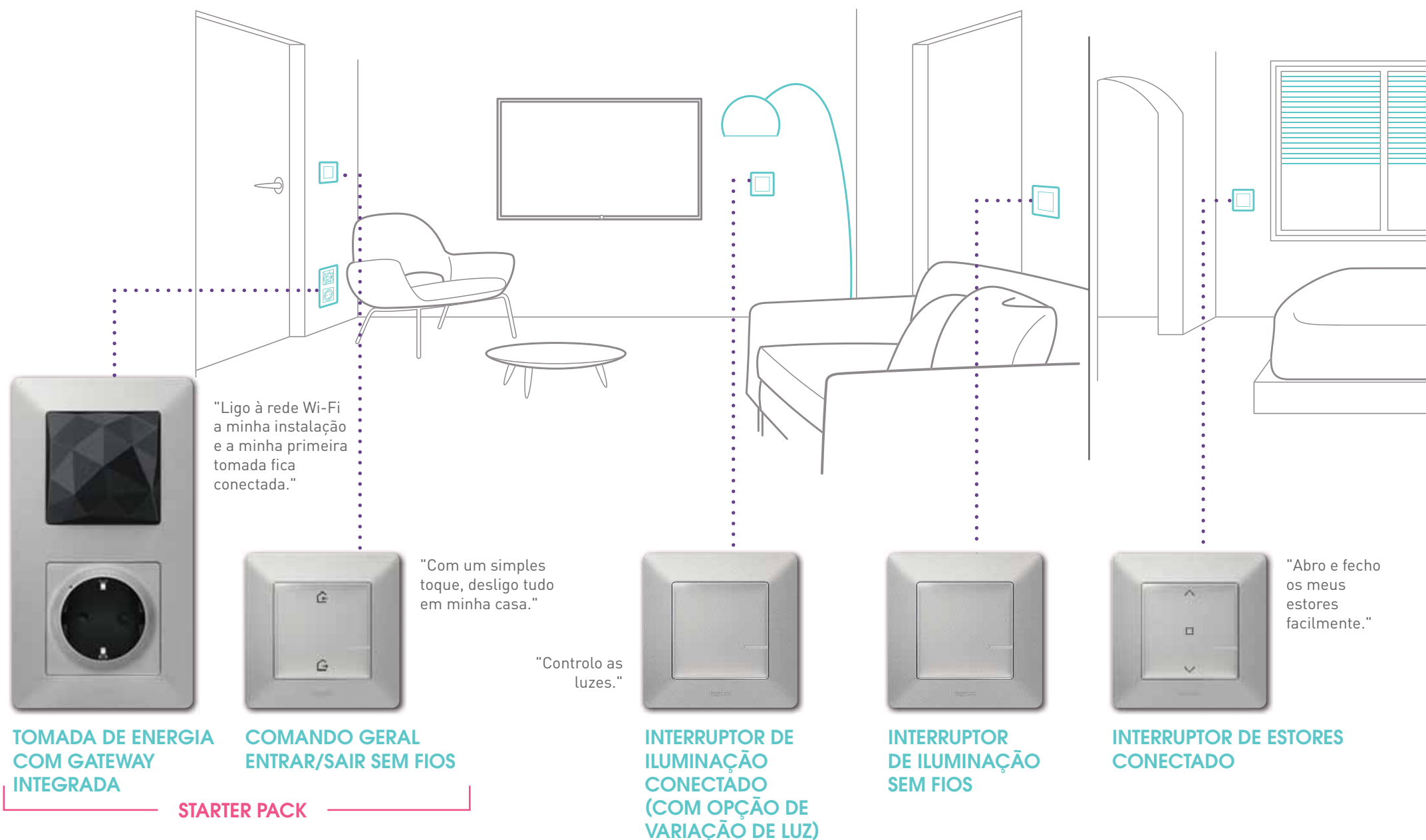

Valena™ Life with Netatmo adapta-se a todas as casas, sejam antigas ou novas.

Um sistema modular e evolutivo adaptado às suas necessidades.

2

AMPLIO A MINHA INSTALAÇÃO
COM O EXTENSION PACK E OS PRODUTOS
ADICIONAIS...

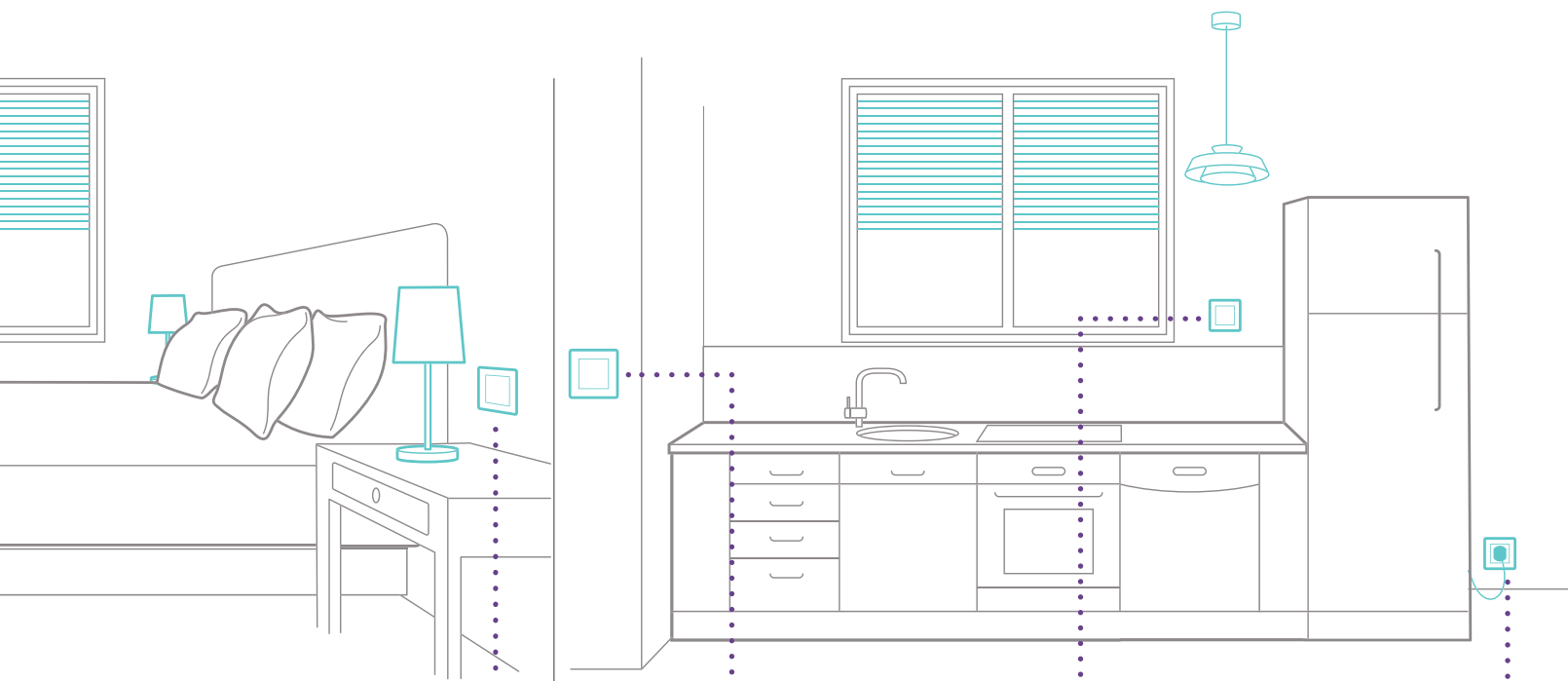

COMANDO
ACORDAR/DEITAR
SEM FIOS

"Quando vou para a cama, adormeço a minha casa com um único toque (estores, luzes)."



INTERRUPTOR
DE ILUMINAÇÃO
CONECTADO (COM
OPÇÃO DE VARIAÇÃO
DE LUZ)



INTERRUPTOR DE
ILUMINAÇÃO SEM FIOS

"Monitorizo os meus aparelhos elétricos."



TOMADA
DE ENERGIA
CONECTADA

EXTENSION PACK

3

CONTROLO A MINHA
CASA CONECTADA...



... com um interruptor
um controlo sem fios ou um
interruptor conectado.



... com o meu
smartphone
em casa ou
remotamente.



... com a minha voz
utilizando um
assistente de voz (tal
como Alexa, Siri ou
Google Assistente).

TUDO O QUE PRECISA PARA UMA

O STARTER PACK



TOMADA DE ENERGIA COM GATEWAY INTEGRADA

liga-se à sua rede de Internet via Wi-Fi para que possa controlar a iluminação, os eletrodomésticos e os estores localmente ou remotamente, utilizando o smartphone e o assistente de voz. Prática e estética, liga-se como uma tomada tradicional.



COMANDO GERAL ENTRAR/SAIR SEM FIOS

permite-lhe ligar e desligar a iluminação e as tomadas conectadas. Para, por exemplo, criar cenários de vida para quando chega ou sai de casa.

O EXTENSION PACK



INTERRUPTOR DE ILUMINAÇÃO CONECTADO

substitui um interruptor tradicional. Permite-lhe controlar diretamente ou remotamente, através de smartphone e do assistente de voz, qualquer tipo de carga de 5 a 300 W, incluindo os LED. Pode escolher entre a opção de variação de luz através da aplicação, se as lâmpadas forem variáveis. Também pode decidir se quer ativar a opção de luz de sinalização/localização no interruptor.

PRODUTOS ADICIONAIS CONECTADOS



INTERRUPTOR DE ILUMINAÇÃO CONECTADO (COM OPÇÃO DE VARIAÇÃO DE LUZ)

substitui um interruptor tradicional. Permite-lhe controlar diretamente ou remotamente, através de smartphone e do assistente de voz, qualquer tipo de carga de 5 a 300 W, incluindo os LED. Pode escolher entre a opção de variação de luz através da aplicação, se as lâmpadas forem variáveis. Também pode decidir se quer ativar a opção de luz de localização no interruptor.



PRODUTOS ADICIONAIS SEM FIOS



INTERRUPTOR DE ILUMINAÇÃO SEM FIOS

permite-lhe adicionar um ponto de luz sem fazer obras. Extrafino, fixo à parede com adesivo reposicionável. Controla a iluminação e as tomadas conectadas.



CASA CONECTADA



INTERRUPTOR DE ILUMINAÇÃO SEM FIOS

permite-lhe adicionar um ponto de luz sem fazer obras. Extrafino, fixo à parede com adesivo reposicionável. Controla a iluminação e as tomadas conectadas.



TOMADA DE ENERGIA CONECTADA

substitui uma tomada tradicional e permite-lhe controlar remotamente os dispositivos elétricos, monitorizar o respetivo consumo e receber notificações através da aplicação Home + Control, caso aconteça algo anormal.



A APLICAÇÃO HOME + CONTROL.

Gratuita e intuitiva, a aplicação Home + Control permite-lhe personalizar os seus cenários de vida.



INTERRUPTOR DE ESTORES CONECTADO

substitui um interruptor de estores tradicional (de paragem eletrónica ou mecânica) e permite-lhe controlar diretamente ou remotamente os estores, através de smartphone ou do assistente de voz.



TOMADA DE ENERGIA CONECTADA DE 16 A

substitui uma tomada tradicional e permite-lhe controlar remotamente os dispositivos elétricos, monitorizar o respetivo consumo e receber notificações através da aplicação Home + Control, caso aconteça algo anormal.



MICROMÓDULO DE ILUMINAÇÃO CONECTADO

permite-lhe criar um novo ponto de controlo sem precisar de fazer obras. Só tem de instalar o micromódulo junto de uma fonte e associar um Interruptor de iluminação sem fios.

INTERRUPTOR DE ESTORES SEM FIOS

possibilita a criação de um controlo centralizado de estores sem fazer obras. Extraplano e de superfície, é amovível a qualquer momento.



COMANDO ACORDAR/DEITAR SEM FIOS

permite-lhe personalizar cenários de vida para quando o sol nasce ou se põe. Abra os estores, acenda as luzes, ligue o rádio ou a TV, ajuste a temperatura, tudo com um botão.

TODOS OS PRODUTOS ESTÃO DISPONÍVEIS EM VALENA™ LIFE.

DESFRITE DA SUA CASA

CRIE A REDE

PASSO 1:

LIGUE A TOMADA COM A GATEWAY, AS TOMADAS E OS INTERRUPTORES CONECTADOS

Desligue o disjuntor geral. Faça a ligação dos aparelhos conectados (a gateway, as tomadas e os interruptores conectados). Volte a ligar a corrente.

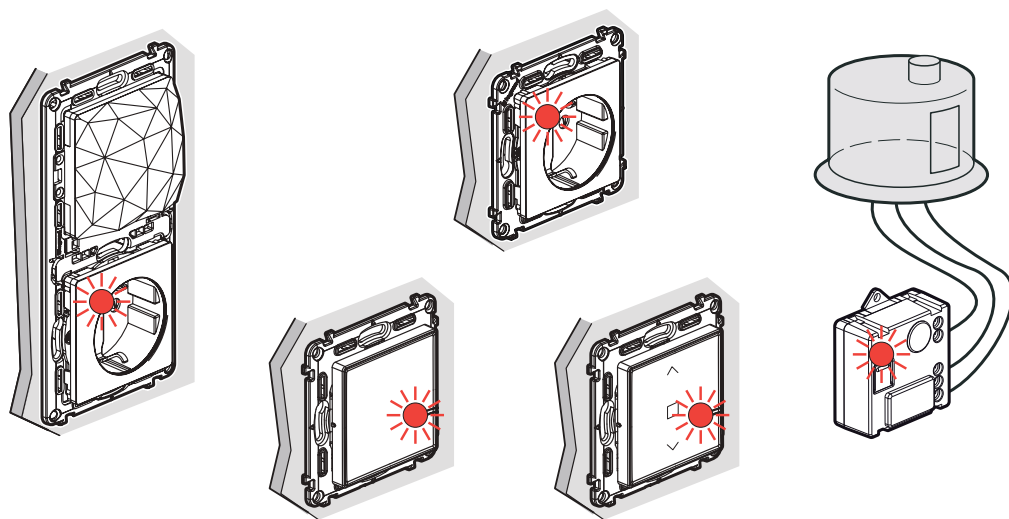

→ Os LED dos seus produtos acendem-se a vermelho.

PASSO 2:

ATIVE O COMANDO GERAL ENTRAR/SAIR SEM FIOS

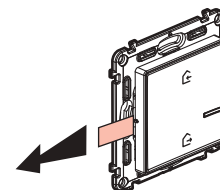

Retire a tira de proteção da pilha para alimentar o comando geral sem fios.

Pressione brevemente o centro do comando geral para o ativar.

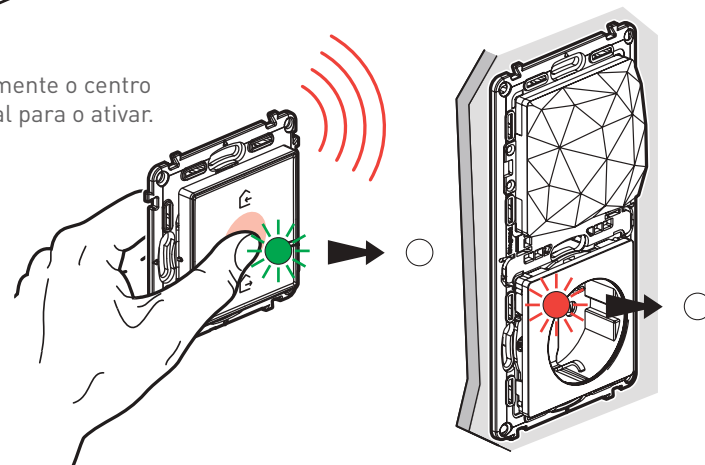

→ O respetivo LED pisca a verde e depois desliga-se.
→ O LED da gateway também se desliga.

ASSOCIE OS COMANDOS E INTERRUPTORES SEM FIOS

PASSO 4:

ATIVE OS COMANDOS E INTERRUPTORES SEM FIOS

Remova a tira de proteção de cada um dos produtos sem fios.

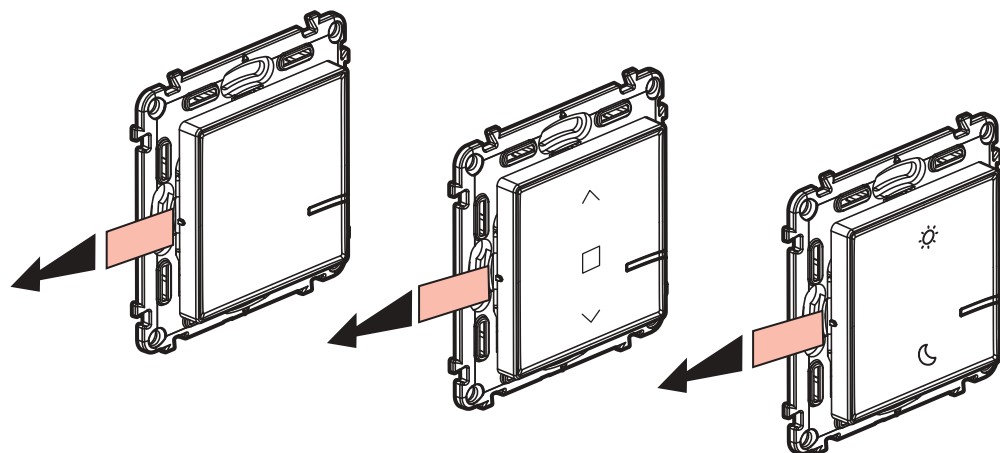

PASSO 5:

Pressione brevemente cada um para os ativar.

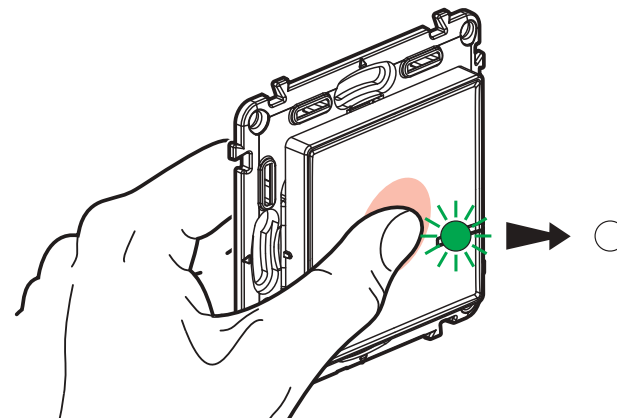

→ O respetivo LED pisca a verde e depois desliga-se.

CONECTADA EM 5 MINUTOS

PASSO 3:

CONFIGURE AS TOMADAS E INTERRUPTORES CONECTADOS

Pressione o centro do comando geral Entrar/Sair sem fios durante um breve momento até que o LED fique verde e depois solte o botão.

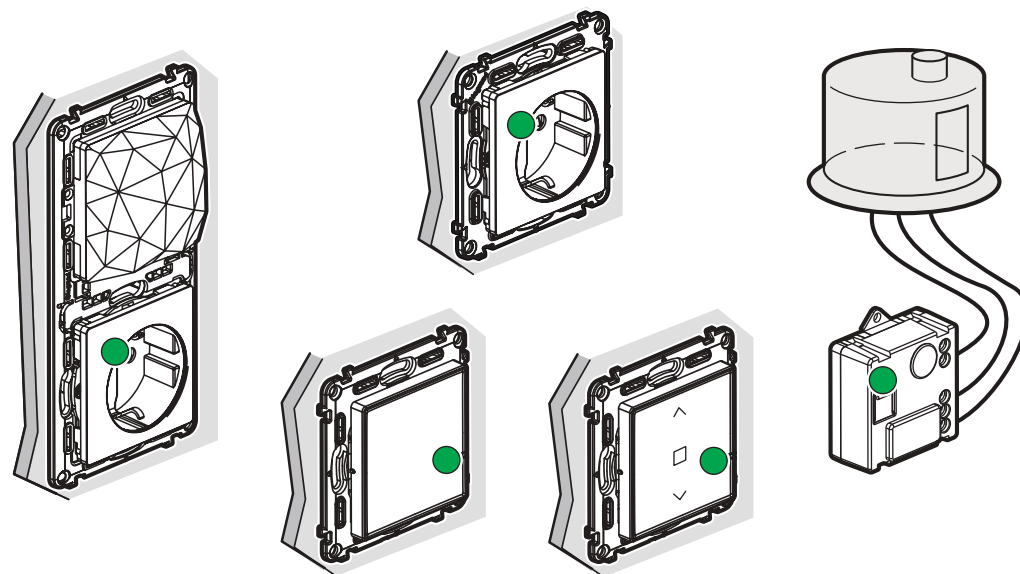
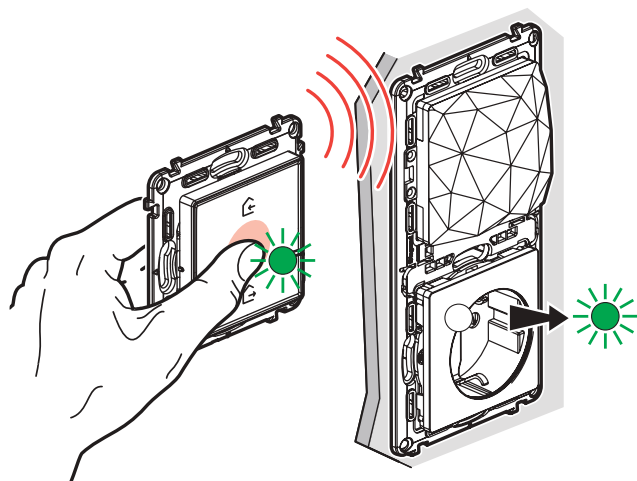

→ Os LEDs dos produtos conectados acendem-se, um após a outro, fixamente a verde.

→ A rede está criada.

PASSO 6:

EMPARELHE OS INTERRUPTORES SEM FIOS

Mantenha pressionado o interruptor e toque 3 vezes no interruptor conectado que pretende associar.

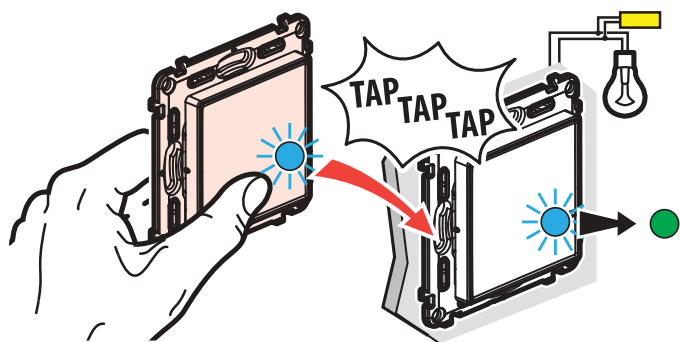

Os LED dos 2 produtos piscam a azul e depois acendem-se continuamente a azul. O LED do interruptor sem fios desliga-se e o LED do interruptor conectado passa a verde.

PASSO 7:

PARA TERMINAR A SUA INSTALAÇÃO

Pressione brevemente o centro do comando geral Entrar/Sair sem fios.

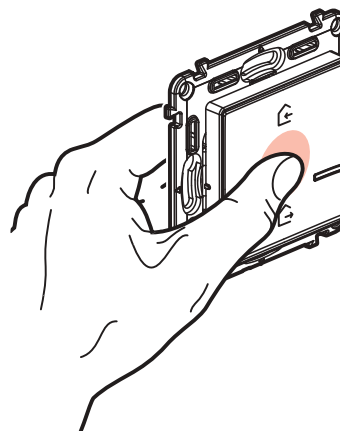

→ Todos os LEDs nos produtos se desligam.

VALENA™ LIFE

CLÁSSICO INTEMPORAL

Simples. Subtil. Acabamentos que se fundem de forma perfeita com a decoração da sua casa.



BRANCO



BRANCO CROMADO



CREME

VERDADEIRAMENTE CONTEMPORÂNEO

Uma coleção moderna e requintada que combina o natural com o industrial, o ousado com o discreto... e muito mais.



COBRE



MADEIRA CLARA



INOX

EXPRESSIVAMENTE OUSADO

Seja ousado! Impressões criativas e cores vibrantes acrescentam outra dimensão à sua vida. Desafie a sua imaginação.



LINK



TERRACOTA



ADRIA



CREME OURO



PÉROLA



ALUMÍNIO



MADEIRA ESCURA



LIMA









ROYAL IVORY



ROYAL WHITE



SIGA-NOS TAMBÉM EM

-  www.legrand.pt
-  contacto@legrand.pt
-  www.facebook.com/LegrandPortugal
-  <https://www.instagram.com/legrandportugal/>
-  <https://pt.pinterest.com/legrandportugal/>
-  <https://www.youtube.com/user/MarketingLegrandPT>

Assistência Técnica
808 910 050
pt-car-assistencia@legrand.pt

 **legrand®**

LEGRAND ELÉCTRICA, S.A.
Estrada Nacional 249-4, Km 4
2785-034 São Domingos de Rana
Cascais - Portugal
Tel.: + 351 214 548 800
Fax: + 351 214 548 886